

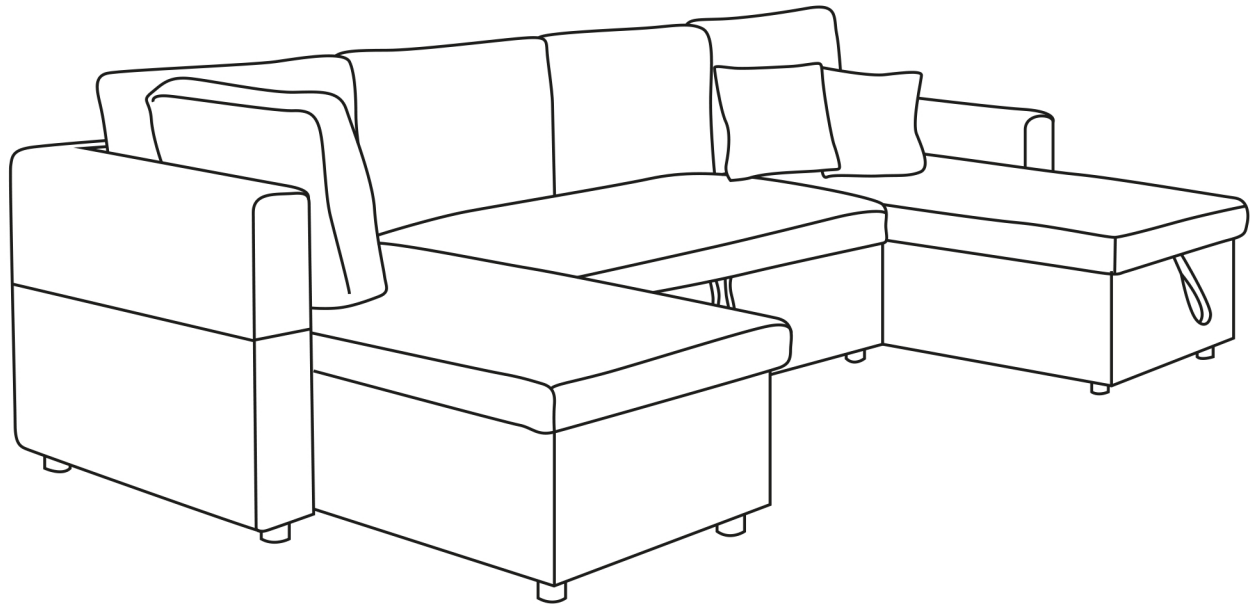

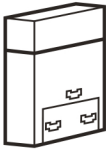

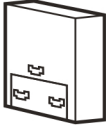
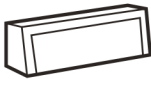

Canapés convertibles SCOTT (CONV05)

INSTRUCTIONS D'ASSEMBLAGE

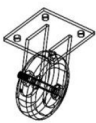
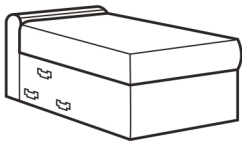

Liste des pièces :

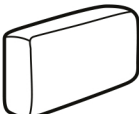
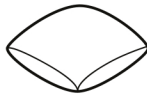
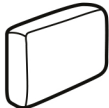
 <p>A - Accoudoir haut x1</p>	 <p>B - Accoudoir bas x1</p>	 <p>C - Dossier méridienne x2</p>	 <p>D - Dossier canapé x1</p>	 <p>E - Pied à visser x16</p>
 <p>F - Vis x8</p>	 <p>G - Roulette x2</p>	 <p>H - Méridienne x1</p>	 <p>I - Méridienne coffre x1</p>	 <p>J - Canapé x1</p>
 <p>K - Coussin dossier x4</p>	 <p>L - Petit coussin d'appoint x2</p>	 <p>M - Grand coussin d'appoint x1</p>		

Montage :

Si vous souhaitez placer la méridienne avec le coffre de rangement à **DROITE** du canapé, veuillez vous référer à ces instructions (2 personnes sont nécessaires pour l'assemblage du canapé) :

Étape A :

Vissez les pieds sur les accoudoirs, le canapé et les méridiennes ainsi que les roulettes sur le tiroir aux endroits indiqués

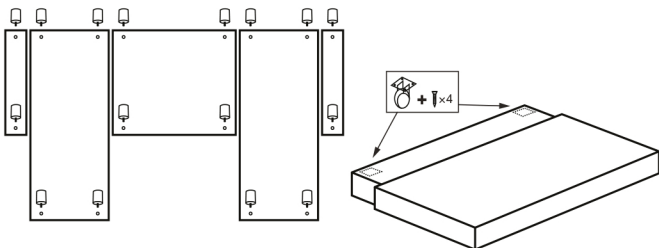

Étape B :

Retirez les coussins situés sous la méridienne

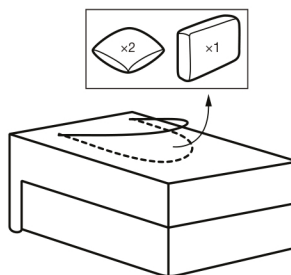

Étape C :

Fixez les 2 parties de l'accoudoir haut ensemble

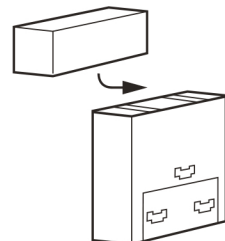

Étape D :

Insérez l'accoudoir A sur la méridienne H et l'accoudoir B sur la méridienne I

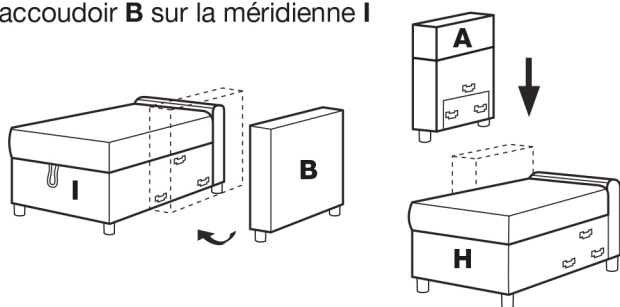

Étape E :

Attachez le canapé aux méridiennes

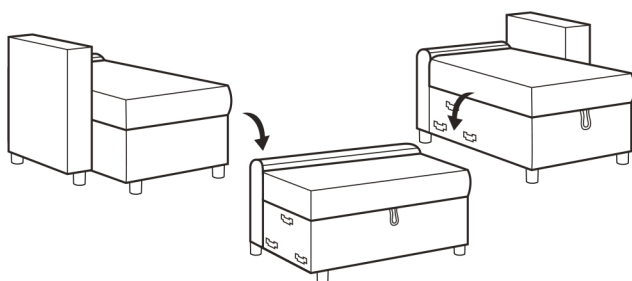

Étape F :

Faites glisser les trois dossiers dans les rails du canapé et des méridiennes

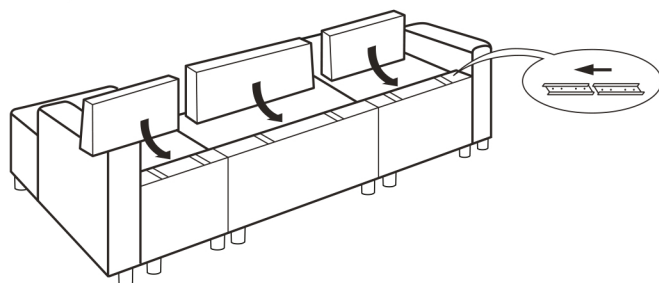

Étape G :

Pour accéder au coffre de rangement, soulevez l'assise de la méridienne

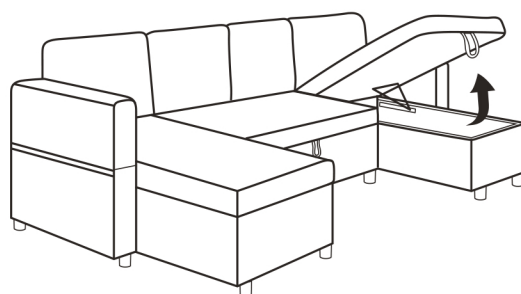

Étape H :

Pour déplier le lit, tirez sur la lanière et soulevez le couchage

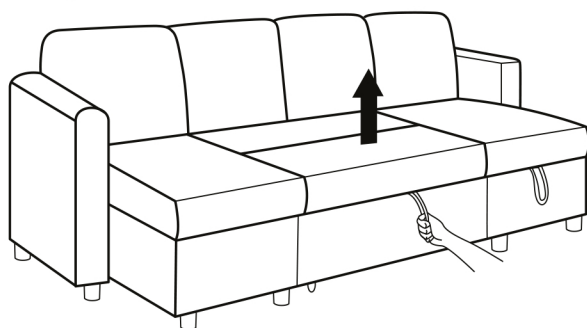

Montage :

Si vous souhaitez placer la méridienne avec le coffre de rangement à **GAUCHE** du canapé, veuillez vous référer à ces instructions (2 personnes sont nécessaires pour l'assemblage du canapé) :

Étape A :

Vissez les pieds sur les accoudoirs, le canapé et les méridiennes ainsi que les roulettes sur le tiroir aux endroits indiqués

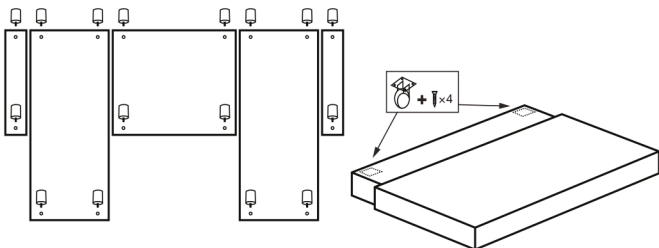

Étape B :

Retirez les coussins situés sous la méridienne

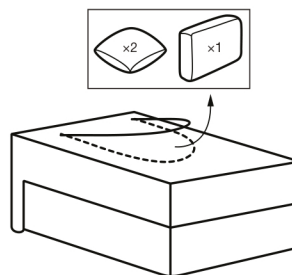

Étape C :

Fixez les 2 parties de l'accoudoir haut ensemble

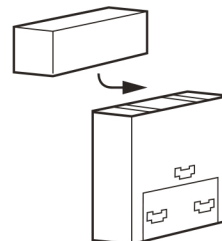

Étape D :

Insérez l'accoudoir A sur la méridienne H et l'accoudoir B sur la méridienne I

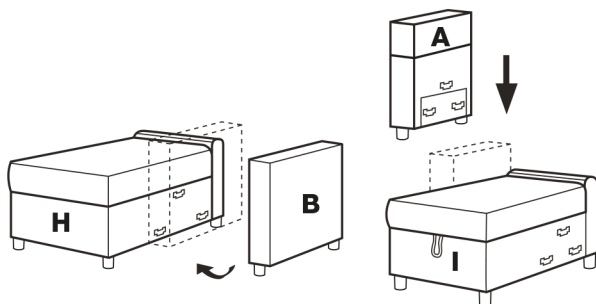

Étape E :

Attachez le canapé aux méridiennes

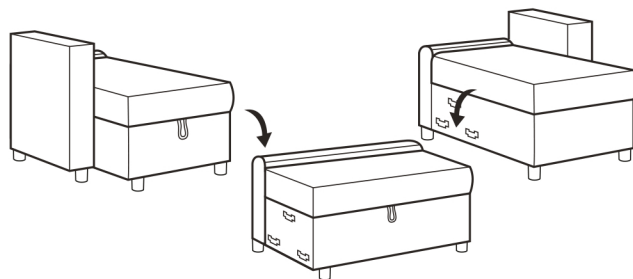

Étape F :

Faites glisser les trois dossiers dans les rails du canapé et des méridiennes

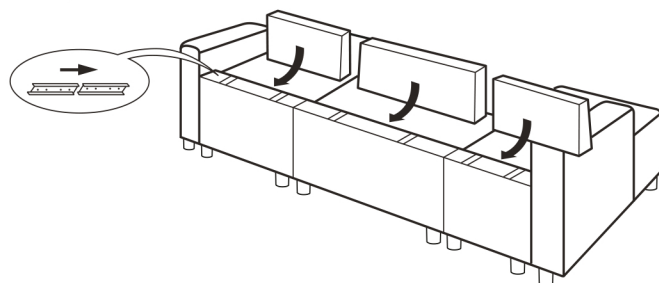

Étape G :

Pour accéder au coffre de rangement, soulevez l'assise de la méridienne

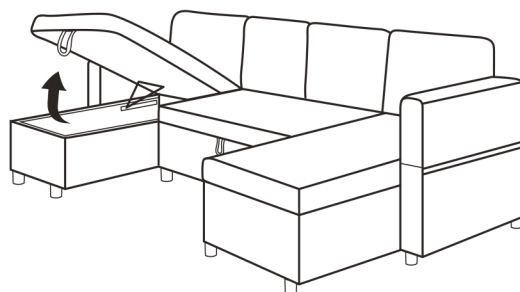

Étape H :

Pour déplier le lit, tirez sur la lanière et soulevez le couchage

